













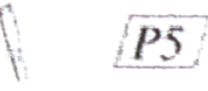
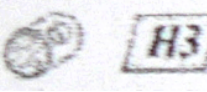



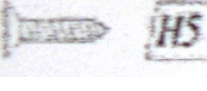

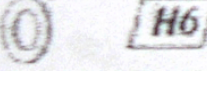
MANUÁL KE STOLNÍMU FOTBÁLKU M02634 - CZ

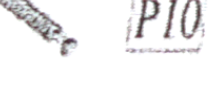





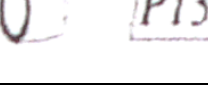



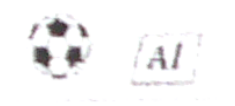

Děkujeme, že jste si u nás zakoupili stolní skládací fotbálek. Doufáme, že splní Vaše očekávání a zažijete při hrách spoustu zábavy. Aby fotbálek sloužil tak jak má a nesnížili jste jeho životnost, přečtěte si prosím pečlivě následující instrukce.

UPOZORNĚNÍ! Pro sestavení fotbálku jsou důležité dvě dospělé osoby!!

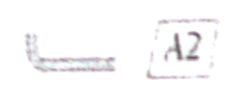
SEZNAM DÍLŮ

	Popis	Počet		Popis	Počet
	Šrouby 1/4mm x 27mm	18ks		Nohy	2ks
	Šrouby s plochou hlavou W/P4 40mm	12ks		Nohy	2ks
	Křížové šrouby	4ks		Křížová výztuha k nohám	2ks
	Šrouby 1/4mm x 30mm	4ks		Křížová výztuha k nohám	2ks
	Šrouby s plochou hlavou 25mm	4ks		Ochrana pod desku hracího pole	2ks
	Černá podložka 1/4mm	22ks		Otvor pro vházení míčků	2ks
	Křížový šroub	12ks		Počítadlo bodů	2ks
	Šrouby s plochou hlavou W/P4 40MM	4ks		Úchyty	8ks
	Bočnice	2ks		Branka	2ks
	Koncová část	2ks		Ochrana na konec tyče	8ks
	Hrací deska	1ks			

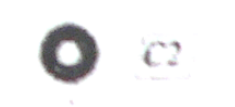
	Tyč s 2 domácimi hráči	1ks		Tyč s domácím brankářem	1ks
	Tyč s 2 hostujícími hráči	1ks		Tyč s hostujícím brankářem	1ks
	Tyč se 3 domácimi hráči	1ks		Míček	2ks
	Tyč se 3 hostujícími hráči	1ks		Inbusový klíč	1ks
	Tyč s 5 domácimi hráči	1ks		Gumový tlumič	16ks
	Tyč s 5 hostujícími hráči	1ks		Podložka	16ks

UPOZORNĚNÍ:

Před sestavováním fotbálku si pečlivě přečtěte tento návod, abyste se seznámili s montážním postupem a jednotlivými díly.

1. Najděte rovné, čisté a dost prostorné místo pro sestavení fotbálku. Během sestavování fotbálku doporučujeme na hrací ploše nechat karton, aby nebyla poškozena.
2. Umístěte boční část P1 vzhůru nohama a dýhami dopředu (jak je znázorněné na obrázku). Otvor pro vhození míčku bude blíže zemi. Vyrovnajte tyče stejně, jak lze vidět na obrázku. Vezměte prosím v úvahu pozici otvorů, které jsou na konci. Jedná se o konce rukojetí tyčí. K dispozici jsou čtyři madla pro obě strany, proto je důležité, abyste seřadili tyče přesně tak, jak je znázorněno na obrázku viz níže. Nezapomeňte, že deska se bude obracet.

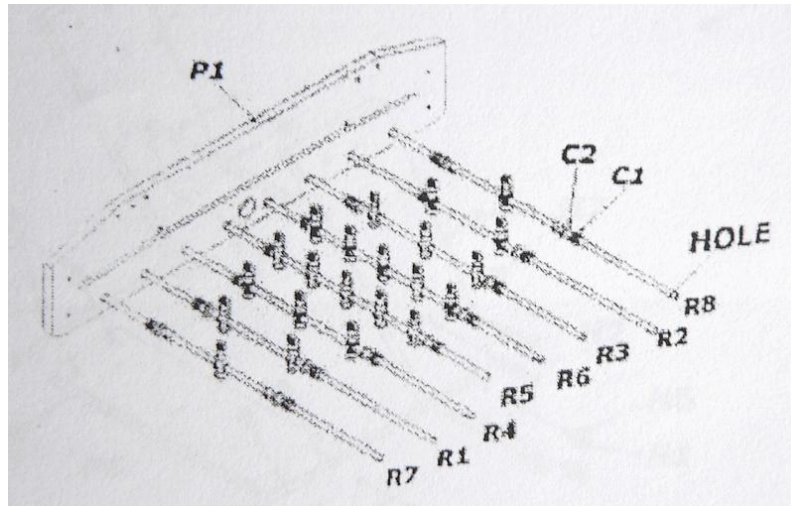

3. Umístěte hrací desku do drážek v bočních stěnách, jak je znázorněno na obrázku.
4. Jakmile deska usedne, umístěte ochranné části P8 za použití šroubu H9 a křížové šrouby H3 na bočnice P1 ke zpevnění, jak je znázorněno na obrázku.

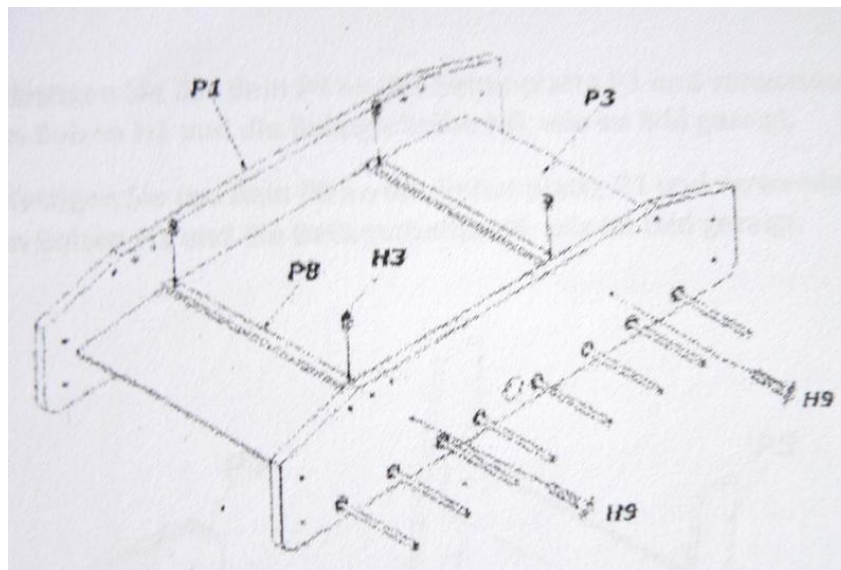

5. Boční panely P2 zasuňte mezi bočnice a upevněte je pomocí šroubů a podložek H1 a H6. Ujistěte se, že rohy jsou k sobě v pravém úhlu, aby se zabránilo pozdějšímu poškození stolu.

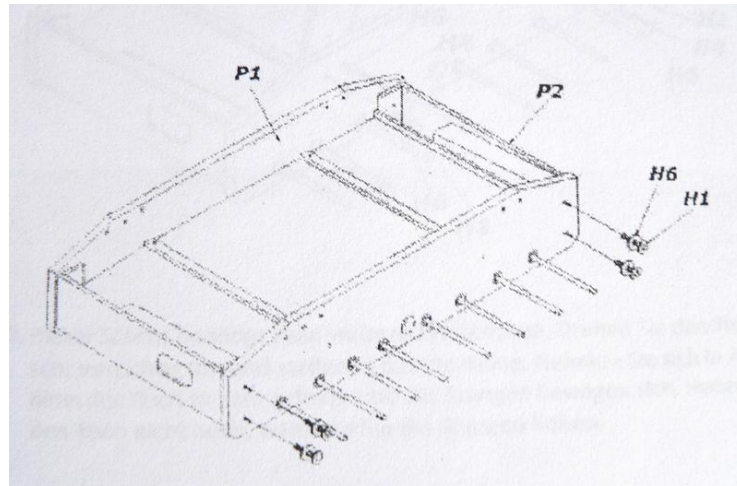

6. Vložte příčku P7 mezi nohy P5 a upevněte ji křížovými šrouby H7. A poté ze stran použijte šrouby H2, jak je znázorněno na obrázku.
7. Upevněte křížovou výztuhu nohy P6 k noze P4 a poté ji přišroubujte k P6 pomocí křížového šroubu H7. Poté použijte šroub H2 a podložku k upevnění dle obrázku.

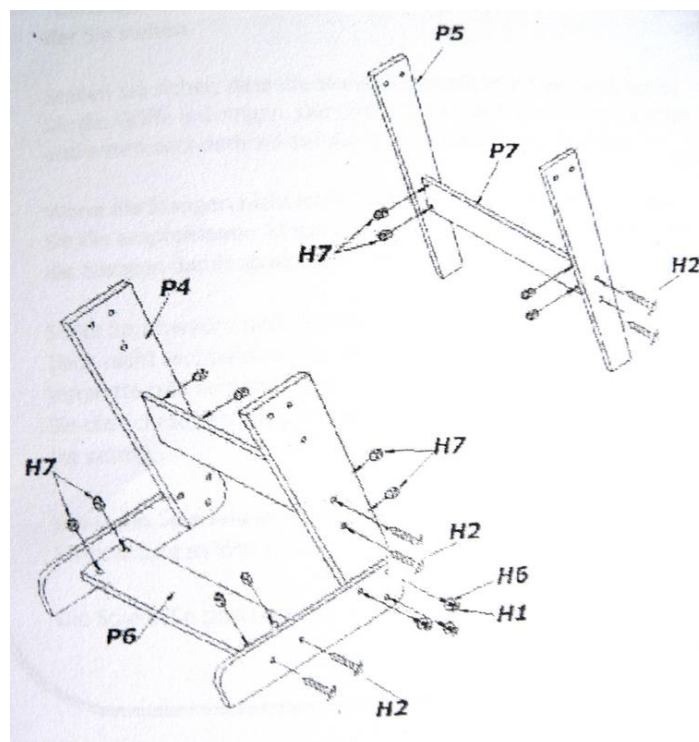

8. Upevněte nohu P4 na hrací desku P1 za pomoci šroubů H1 a podložky H6. (viz obrázek)
9. Upevněte nohu P5 k hrací desce P1 za pomoci šroubů H1 a podložek H6, viz obrázek.

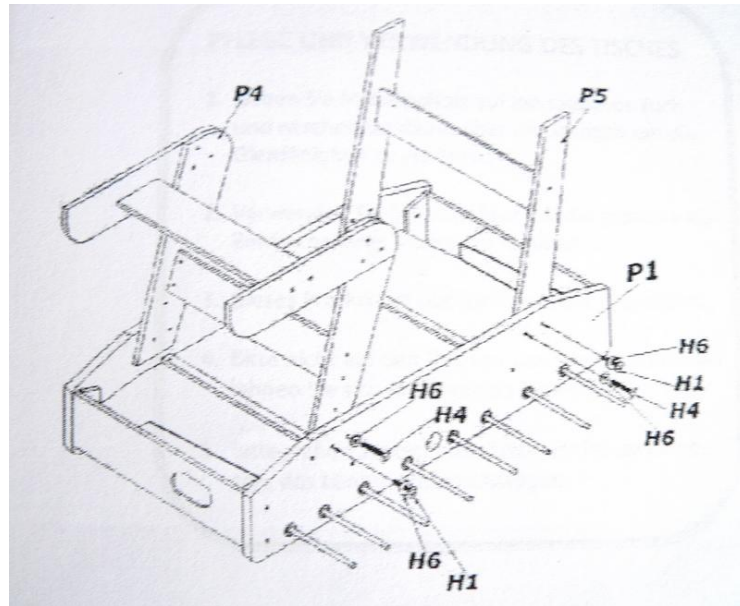

10. Tento krok vyžaduje další dvě DOSPĚLÉ osoby. Zvedněte stůl a velice opatrně ho otočte na nohy. Tento pohyb provedte opravdu velice opatrně, protože stůl je těžký a nohy se mohou pohybovat
11. Upevněte počítadla bodů na konce desky, použijte šroub H5.
12. Do středu desky P1 umístěte otvory pro vhazování míčků.
13. Umístěte 8 rukojetí P11, umístění usnadní pár kapek mýdla na tyče.
14. Na druhou stranu tyčí dejte ochranné koncovky.

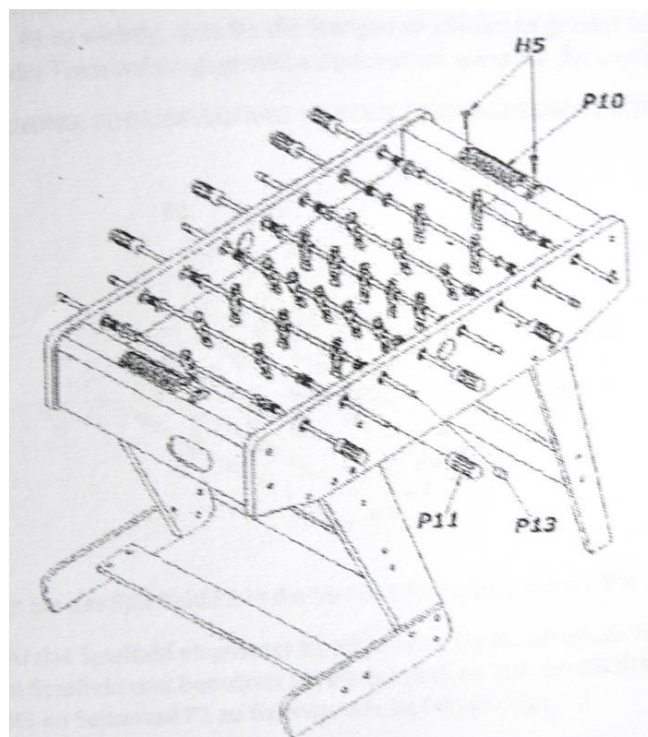

15. Stůl se složí, když uvolníte šroub H4

16. Poté co je stůl sklopený, sklopte nohu P4 a upevněte ji za pomoci šroubu H4.

17. Gratulujeme, právě jste sestavili stolní fotbálek. Přejeme mnoho úspěchu a zábavy během her. Pečlivě si uchovejte tento návod pro případné pozdější zjištění informací.

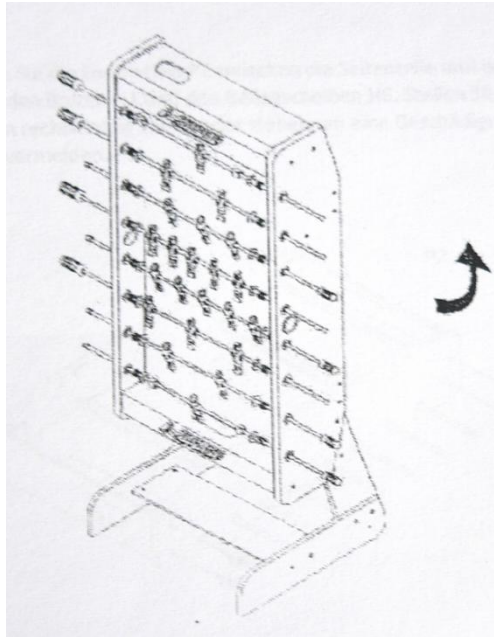

INSTRUKCE

- Před připojením rukojetí se ujistěte, že tyče máte opravdu správně seřazeny. Rukojeti lze pouze špatně sundat.
- Míčky pro stolní fotbálek nejsou hračka! Pro děti do 3 let je zde nebezpečí vdechnutí!
- Na čistý hadřík dejte leštido na nábytek a otřete jím hrací tyče, tak se zvýší jejich mazavost a budou lépe klouzat.
- Na čištění vnějšího povrchu používejte pouze leštěnku na nábytek.
- Tento produkt je pouze pro vnitřní použití
- Tento stůl není uzpůsoben, aby se na něm sedělo, nebo se zatěžoval velkou vahou.
- U stolu nejzte! Drobky z jídla by mohli zapadnout do stolu, odkud je nelze vyčistit.